

GMK5150L

Preliminary Product Guide



 150 t

 60 m





 33,8 m

 97 m

Preliminary • Vorläufig
 Préliminaire • Provisorio
 Provisional • Временно

Working range • Arbeitsbereiche • Diagramme de levage Gama de trabajo • Area di lavoro • Грузовысотные характеристики

Working range • Arbeitsbereiche • Diagramme de levage • Gama de trabajo
 Area di lavoro • Грузовысотные характеристики

-  12,8 - 60,0 m
-  7,6 m
-  360°
-  44,5 t

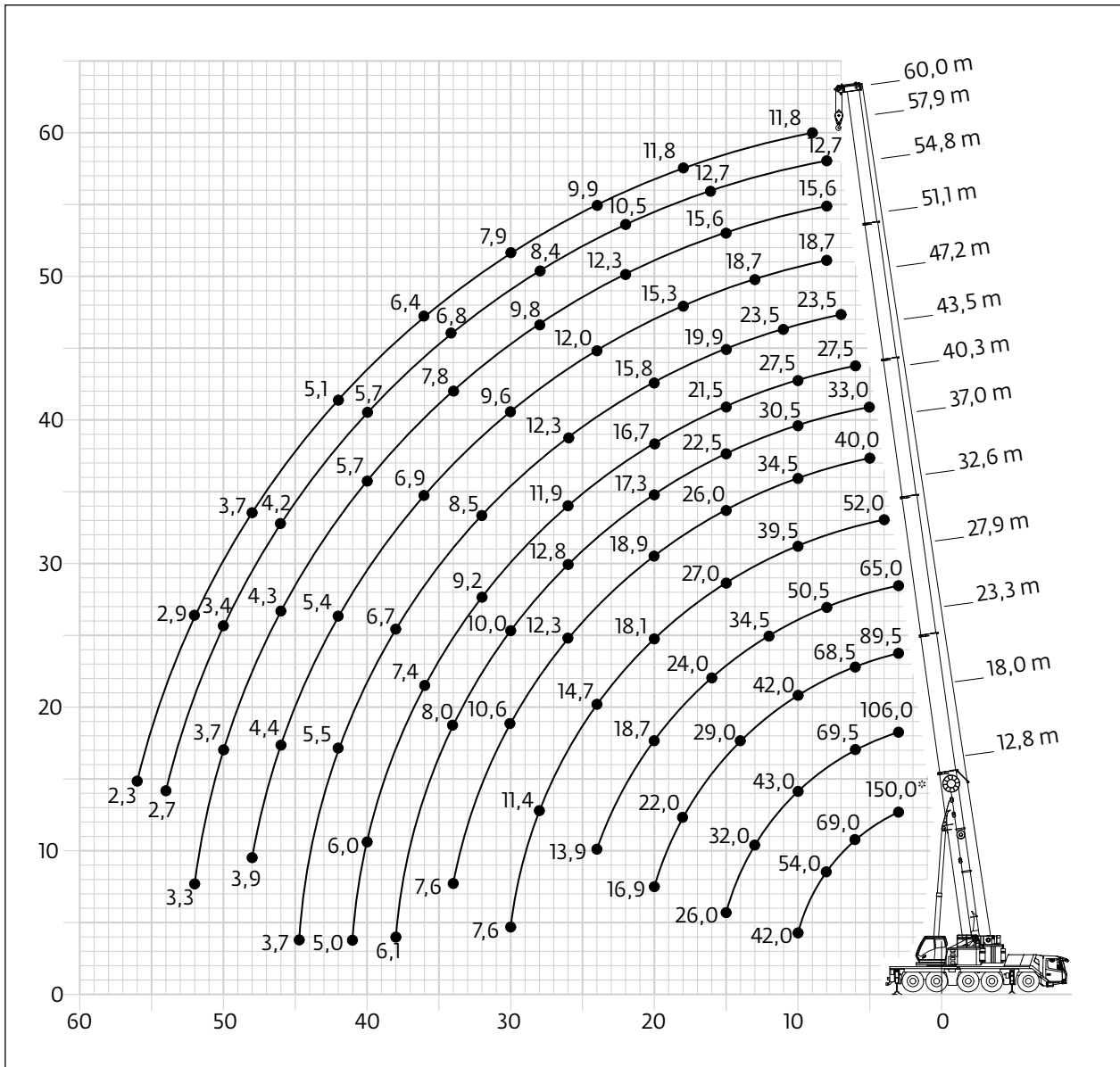

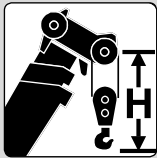
	Hook block • Hakenflasche • Crochet-moufle • Gancho • Ganci • Крюковой блок (t)	H (mm)
	140 D	3160
95 D	3070	
60 E/D	3000	
26 E	2770	
9 H/B	2350	

Load charts • Traglasten • Capacités de levage Capacidades • Tabelle di portata • Таблицы грузоподъемности

Telescopic boom • Teleskopausleger • Flèche principale • Pluma telescópica
 Braccio telescopico • Телескопическая стрела



12,8 - 60,0 m



7,6 m



360°



44,5 t







EN 13000

m	12,8	18,0	23,3	27,9	32,6	37,0	40,3	43,5	47,2	51,1	54,8	57,9	60,0	m
3,0	150,0*													3,0
3,0	108,0	106,0	89,5	65,0										3,0
4,0	91,5	91,5	86,5	65,0	52,0									4,0
5,0	78,5	78,5	78,5	64,0	52,0	40,0	33,0							5,0
6,0	69,0	69,5	68,5	60,0	51,5	40,0	33,0	27,5						6,0
7,0	61,0	61,5	60,5	55,0	48,5	40,0	33,0	27,5	23,5					7,0
8,0	54,5	55,5	54,5	50,5	45,5	39,0	33,0	27,5	23,5	18,7	15,6	12,7		8,0
9,0	48,0	48,5	47,5	47,0	42,5	37,0	32,0	27,5	23,5	18,7	15,6	12,7	11,8	9,0
10,0	42,0	43,0	42,0	42,5	39,5	34,5	30,5	27,5	23,5	18,7	15,6	12,7	11,8	10,0
11,0		38,5	37,5	38,0	37,0	32,5	29,0	26,5	23,5	18,7	15,6	12,7	11,8	11,0
12,0		35,0	35,0	34,5	34,5	30,5	27,0	25,0	23,0	18,7	15,6	12,7	11,8	12,0
13,0		32,0	31,5	31,5	32,0	29,0	25,5	24,0	22,0	18,7	15,6	12,7	11,8	13,0
14,0		29,5	29,0	28,5	29,0	27,5	24,0	23,0	21,0	18,3	15,6	12,7	11,8	14,0
15,0		26,0	26,5	26,5	27,0	26,0	22,5	21,5	19,9	17,5	15,6	12,7	11,8	15,0
16,0			24,5	24,0	25,0	24,5	21,5	20,5	18,9	16,7	15,2	12,7	11,8	16,0
18,0			22,0	21,5	21,5	22,0	19,2	18,5	17,3	15,3	14,2	12,1	11,8	18,0
20,0			16,9	18,7	18,1	18,9	17,3	16,7	15,8	14,1	13,2	11,3	11,3	20,0
22,0				16,0	16,1	16,2	15,5	15,1	14,5	13,0	12,3	10,5	10,6	22,0
24,0				13,9	14,7	14,1	14,2	13,7	13,4	12,0	11,4	9,7	9,9	24,0
26,0					12,9	12,3	12,8	11,9	12,3	11,1	10,5	9,0	9,2	26,0
28,0					11,4	11,3	11,3	10,5	10,9	10,3	9,8	8,4	8,5	28,0
30,0					7,6	10,6	10,0	9,9	9,6	9,6	9,1	7,7	7,9	30,0
32,0						9,5	8,9	9,2	8,5	8,5	8,3	7,2	7,4	32,0
34,0						7,6	8,0	8,2	7,6	7,6	7,8	6,8	6,9	34,0
36,0							7,3	7,4	7,1	6,9	7,1	6,4	6,4	36,0
38,0							6,1	6,7	6,7	6,5	6,4	6,1	6,0	38,0
40,0								6,0	6,1	6,0	5,7	5,7	5,5	40,0
42,0									5,0	5,5	5,4	5,1	5,3	42,0
44,0										5,0	4,8	4,7	4,6	44,0
46,0										3,7	4,4	4,3	4,1	46,0
48,0										3,2	3,9	4,0	3,8	48,0
50,0												3,7	3,4	50,0
52,0												3,3	3,0	52,0
54,0													2,7	54,0
56,0													2,3	56,0

* Over rear with special equipment • Nach hinten mit Sonderausrüstung • En arrière avec équipement supplémentaire • Por la parte trasera con equipo adicional
 Sul posteriore con equipaggiamento ausiliario • Над задней частью со специальным оборудованием

Load charts • Traglasten • Capacités de levage Capacidades • Tabelle di portata • Таблицы грузоподъемности

Telescopic boom • Teleskopausleger • Flèche principale • Pluma telescópica
 Braccio telescopico • Телескопическая стрела

 12,8 - 60,0 m
  7,6 m
  360°
  30,9 t

  EN 13000

m	12,8	18,0	23,3	27,9	32,6	37,0	40,3	43,5	47,2	51,1	54,8	57,9	60,0	m
3,0	107,0	106,0	89,5	65,0										3,0
4,0	90,0	90,0	86,5	65,0	52,0									4,0
5,0	77,5	77,5	77,0	64,0	52,0	40,0	33,0							5,0
6,0	68,0	68,5	67,5	60,0	51,5	40,0	33,0	27,5						6,0
7,0	58,0	58,5	57,5	55,0	48,5	40,0	33,0	27,5	23,5					7,0
8,0	50,0	50,5	49,5	50,0	45,5	39,0	33,0	27,5	23,5	18,7	15,6	12,7		8,0
9,0	43,5	44,5	44,0	44,0	42,5	37,0	32,0	27,5	23,5	18,7	15,6	12,7	11,8	9,0
10,0	38,5	40,0	39,5	39,0	38,0	34,5	30,5	27,5	23,5	18,7	15,6	12,7	11,8	10,0
11,0		35,5	35,0	34,0	33,5	32,5	29,0	26,5	23,5	18,7	15,6	12,7	11,8	11,0
12,0		32,0	31,5	31,0	30,0	30,0	27,0	25,0	23,0	18,7	15,6	12,7	11,8	12,0
13,0		28,5	29,0	29,0	27,0	27,0	25,5	24,0	22,0	18,7	15,6	12,7	11,8	13,0
14,0		25,5	26,0	26,0	24,5	24,5	23,5	23,0	21,0	18,3	15,6	12,7	11,8	14,0
15,0		22,0	23,0	23,0	23,0	22,5	21,5	21,0	19,9	17,5	15,6	12,7	11,8	15,0
16,0			21,0	21,0	21,5	20,5	19,6	19,1	18,9	16,7	15,2	12,7	11,8	16,0
18,0			17,7	18,2	17,9	17,3	17,5	16,1	16,3	15,3	14,2	12,1	11,8	18,0
20,0			13,3	15,4	15,1	14,9	15,0	13,8	14,0	13,6	13,2	11,3	11,3	20,0
22,0				13,1	12,8	13,3	12,7	12,8	12,1	11,9	12,0	10,5	10,6	22,0
24,0				11,3	11,0	11,4	10,9	11,2	10,8	10,9	10,5	9,7	9,9	24,0
26,0					9,5	9,9	10,1	9,7	9,7	9,6	9,3	9,0	9,0	26,0
28,0					8,2	8,7	8,9	8,4	8,5	8,3	8,1	8,2	8,0	28,0
30,0					5,9	7,6	7,9	7,7	7,4	7,3	7,5	7,2	7,0	30,0
32,0						6,7	7,0	7,0	6,5	6,4	6,5	6,3	6,2	32,0
34,0						5,8	6,2	6,2	5,8	5,6	5,8	5,5	5,4	34,0
36,0							5,5	5,5	5,3	4,9	5,1	4,8	4,7	36,0
38,0							4,1	4,9	4,8	4,3	4,5	4,2	4,1	38,0
40,0								4,5	4,3	3,8	3,9	3,7	3,5	40,0
42,0									4,0	3,8	3,3	3,2	3,1	42,0
44,0										3,3	2,9	3,0	2,7	44,0
46,0										3,0	2,5	2,6	2,3	46,0
48,0										2,6	2,1	2,2	2,0	48,0
50,0												1,9	1,6	50,0
52,0												1,6	1,3	52,0
54,0												1,0		54,0

Load charts • Traglasten • Capacités de levage Capacidades • Tabelle di portata • Таблицы грузоподъемности

Telescopic boom • Teleskopausleger • Flèche principale • Pluma telescópica
 Braccio telescopico • Телескопическая стрела



12,8 - 60,0 m



7,6 m



360°



26,3 t









EN 13000

m	12,8	18,0	23,3	27,9	32,6	37,0	40,3	43,5	47,2	51,1	54,8	57,9	60,0	m
3,0	106,0	106,0	89,5	65,0										3,0
4,0	89,5	89,5	86,5	65,0	52,0									4,0
5,0	77,0	77,0	77,0	64,0	52,0	40,0	33,0							5,0
6,0	66,5	67,5	66,0	60,0	51,5	40,0	33,0	27,5						6,0
7,0	56,0	57,0	56,0	55,0	48,5	40,0	33,0	27,5	23,5					7,0
8,0	48,5	49,0	48,0	48,0	45,5	39,0	33,0	27,5	23,5	18,7	15,6	12,7		8,0
9,0	42,5	43,5	43,0	41,0	40,0	37,0	32,0	27,5	23,5	18,7	15,6	12,7	11,8	9,0
10,0	37,5	38,5	38,0	36,0	34,5	34,0	30,5	27,5	23,5	18,7	15,6	12,7	11,8	10,0
11,0		34,5	33,5	33,0	30,5	30,5	29,0	26,5	23,5	18,7	15,6	12,7	11,8	11,0
12,0		30,0	30,5	29,5	28,0	27,0	26,0	25,0	23,0	18,7	15,6	12,7	11,8	12,0
13,0		26,0	26,5	26,5	26,5	24,5	23,5	22,5	22,0	18,7	15,6	12,7	11,8	13,0
14,0		23,0	23,5	23,5	24,0	22,0	21,5	20,5	20,5	18,3	15,6	12,7	11,8	14,0
15,0		19,9	21,0	22,0	21,5	20,0	20,0	18,6	18,7	17,5	15,6	12,7	11,8	15,0
16,0			19,5	20,0	19,7	18,2	18,4	16,9	17,1	16,6	15,2	12,7	11,8	16,0
18,0			16,2	16,4	16,1	16,2	15,5	15,0	14,4	14,1	14,2	12,1	11,8	18,0
20,0			11,7	13,7	13,4	13,9	13,3	13,3	12,7	12,7	12,2	11,3	11,3	20,0
22,0				11,6	11,3	11,8	11,7	11,5	11,3	11,0	10,5	10,5	10,3	22,0
24,0				9,9	9,6	10,1	10,4	10,0	9,9	9,6	9,5	9,2	8,9	24,0
26,0					8,2	8,7	9,0	9,0	8,5	8,4	8,4	8,0	7,8	26,0
28,0					7,1	7,8	7,8	7,9	7,4	7,2	7,4	7,0	6,8	28,0
30,0					4,9	7,2	6,8	6,9	6,7	6,2	6,4	6,2	5,9	30,0
32,0						6,2	6,0	6,1	6,0	5,4	5,6	5,3	5,2	32,0
34,0						5,5	5,3	5,4	5,2	4,7	4,9	4,6	4,5	34,0
36,0							4,7	4,8	4,6	4,1	4,2	4,0	3,8	36,0
38,0							4,1	4,3	4,0	3,5	3,7	3,4	3,3	38,0
40,0								3,8	3,5	3,0	3,2	2,9	2,8	40,0
42,0								3,3	3,1	2,6	2,7	2,5	2,3	42,0
44,0									2,7	2,2	2,3	2,0	1,9	44,0
46,0									2,3	1,8	1,9	1,6	1,5	46,0
48,0									2,0	1,4	1,6	1,3	1,2	48,0
50,0											1,3	1,0		50,0
52,0											1,0			52,0

Load charts • Traglasten • Capacités de levage Capacidades • Tabelle di portata • Таблицы грузоподъемности

Telescopic boom • Teleskopausleger • Flèche principale • Pluma telescópica
 Braccio telescopico • Телескопическая стрела

 12,8 - 60,0 m
  7,6 m
  360°
  24 t

  EN 13000

m	12,8	18,0	23,3	27,9	32,6	37,0	40,3	43,5	47,2	51,1	54,8	57,9	60,0	m
3,0	106,0	105,0	89,5	65,0										3,0
4,0	89,5	89,5	86,5	65,0	52,0									4,0
5,0	77,0	77,0	76,5	64,0	52,0	40,0	33,0							5,0
6,0	65,5	66,0	65,0	60,0	51,5	40,0	33,0	27,5						6,0
7,0	55,5	56,0	55,0	54,5	48,5	40,0	33,0	27,5	23,5					7,0
8,0	47,5	48,0	48,0	45,5	44,0	39,0	33,0	27,5	23,5	18,7	15,6	12,7		8,0
9,0	41,5	42,5	42,0	39,0	38,0	37,0	32,0	27,5	23,5	18,7	15,6	12,7	11,8	9,0
10,0	36,5	38,0	36,5	35,5	33,0	32,5	30,5	27,5	23,5	18,7	15,6	12,7	11,8	10,0
11,0		33,0	33,0	31,5	30,0	29,0	27,5	26,5	23,5	18,7	15,6	12,7	11,8	11,0
12,0		28,5	29,0	28,0	28,0	25,5	24,5	24,0	23,0	18,7	15,6	12,7	11,8	12,0
13,0		25,0	25,5	25,0	25,0	23,0	22,5	21,5	21,5	18,7	15,6	12,7	11,8	13,0
14,0		22,0	22,5	23,5	22,5	20,5	21,0	19,2	19,3	18,3	15,6	12,7	11,8	14,0
15,0		18,7	20,5	21,0	20,5	18,8	18,9	17,4	17,6	17,1	15,6	12,7	11,8	15,0
16,0			18,7	18,9	18,5	17,8	17,3	16,3	16,0	15,6	15,2	12,7	11,8	16,0
18,0			15,2	15,4	15,1	15,6	14,5	14,6	13,8	13,8	13,3	12,1	11,8	18,0
20,0			10,8	12,9	12,5	13,0	12,7	12,5	12,2	11,9	11,4	11,3	11,0	20,0
22,0				10,9	10,5	11,0	11,3	11,0	10,6	10,2	10,2	9,8	9,5	22,0
24,0				9,3	8,9	9,4	9,7	9,7	9,2	8,9	8,9	8,5	8,2	24,0
26,0					7,6	8,6	8,4	8,4	8,0	7,7	7,8	7,4	7,1	26,0
28,0					6,5	7,6	7,2	7,3	7,2	6,7	6,8	6,4	6,2	28,0
30,0					4,3	6,7	6,3	6,4	6,3	5,7	5,9	5,6	5,4	30,0
32,0						6,0	5,5	5,7	5,5	4,9	5,1	4,8	4,7	32,0
34,0						5,1	4,8	5,0	4,8	4,2	4,4	4,2	4,0	34,0
36,0							4,4	4,4	4,2	3,6	3,8	3,5	3,4	36,0
38,0							4,1	3,8	3,6	3,1	3,3	3,0	2,9	38,0
40,0								3,4	3,1	2,6	2,8	2,5	2,4	40,0
42,0									3,0	2,7	2,2	2,4	1,9	42,0
44,0										2,3	1,8	1,9	1,5	44,0
46,0										2,0	1,4	1,6	1,2	46,0
48,0										1,7	1,1	1,2	1,0	48,0
50,0												0,9		50,0

Load charts • Traglasten • Capacités de levage Capacidades • Tabelle di portata • Таблицы грузоподъемности

Telescopic boom • Teleskopausleger • Flèche principale • Pluma telescópica
 Braccio telescopico • Телескопическая стрела



12,8 - 60,0 m



7,6 m



360°



21,7 t



EN 13000

m	12,8	18,0	23,3	27,9	32,6	37,0	40,3	43,5	47,2	51,1	54,8	57,9	60,0	m
3,0	106,0	105,0	89,5	65,0										3,0
4,0	89,0	89,0	86,5	65,0	52,0									4,0
5,0	77,0	77,0	76,5	64,0	52,0	40,0	33,0							5,0
6,0	64,5	65,0	64,0	60,0	51,5	40,0	33,0	27,5						6,0
7,0	54,5	55,0	54,0	52,0	48,5	40,0	33,0	27,5	23,5					7,0
8,0	47,0	47,5	47,5	43,5	42,0	39,0	33,0	27,5	23,5	18,7	15,6	12,7		8,0
9,0	41,0	42,0	40,0	39,0	36,0	35,5	32,0	27,5	23,5	18,7	15,6	12,7	11,8	9,0
10,0	34,5	36,5	35,5	34,0	32,5	31,0	29,5	27,5	23,5	18,7	15,6	12,7	11,8	10,0
11,0		31,0	32,0	30,0	29,5	27,5	26,0	25,0	23,5	18,7	15,6	12,7	11,8	11,0
12,0		27,0	27,5	26,5	26,0	24,0	23,5	22,5	22,5	18,7	15,6	12,7	11,8	12,0
13,0		23,5	24,0	25,0	23,5	21,5	21,5	20,0	20,0	18,7	15,6	12,7	11,8	13,0
14,0		21,0	22,0	22,5	21,0	19,7	19,5	18,0	18,1	17,6	15,6	12,7	11,8	14,0
15,0		17,5	19,6	19,8	19,1	18,8	17,7	17,2	16,4	15,9	15,6	12,7	11,8	15,0
16,0			17,5	17,7	17,4	17,5	16,1	16,1	15,2	15,3	14,7	12,7	11,8	16,0
18,0			14,3	14,5	14,1	14,7	13,8	13,6	13,3	12,9	12,4	12,1	11,8	18,0
20,0			10,0	12,0	11,7	12,2	12,5	11,9	11,4	11,0	11,0	10,5	10,2	20,0
22,0				10,4	9,8	10,3	10,5	10,6	9,8	9,5	9,4	9,0	8,8	22,0
24,0				9,2	8,3	9,3	9,0	9,1	8,8	8,2	8,2	7,8	7,5	24,0
26,0					7,0	8,1	7,7	7,8	7,7	7,1	7,1	6,7	6,5	26,0
28,0					6,0	7,0	6,7	6,8	6,7	6,1	6,2	5,8	5,6	28,0
30,0					3,8	6,3	5,8	6,0	5,8	5,2	5,4	5,0	4,8	30,0
32,0						5,6	5,1	5,2	5,0	4,4	4,6	4,3	4,1	32,0
34,0						4,6	4,7	4,5	4,3	3,8	4,0	3,7	3,5	34,0
36,0							4,2	4,0	3,7	3,2	3,4	3,1	3,0	36,0
38,0							3,7	3,4	3,2	2,7	2,9	2,6	2,5	38,0
40,0								3,0	2,8	2,2	2,4	2,1	2,0	40,0
42,0								2,6	2,4	1,8	2,0	1,7	1,5	42,0
44,0									2,0	1,4	1,6	1,3	1,2	44,0
46,0									1,6	1,1	1,2	0,9		46,0
48,0									1,3		0,9			48,0

Load charts • Traglasten • Capacités de levage Capacidades • Tabelle di portata • Таблицы грузоподъемности

Telescopic boom • Teleskopausleger • Flèche principale • Pluma telescópica
 Braccio telescopico • Телескопическая стрела



12,8 - 60,0 m



7,6 m



360°



19,4 t



EN 13000

m	12,8	18,0	23,3	27,9	32,6	37,0	40,3	43,5	47,2	51,1	54,8	57,9	60,0	m
3,0	105,0	105,0	89,5	65,0										3,0
4,0	89,0	89,0	86,5	65,0	52,0									4,0
5,0	76,5	76,5	76,5	64,0	52,0	40,0	33,0							5,0
6,0	63,5	64,0	63,0	60,0	51,5	40,0	33,0	27,5						6,0
7,0	53,5	54,0	53,0	49,5	47,5	40,0	33,0	27,5	23,5					7,0
8,0	46,0	47,0	45,0	42,0	40,0	39,0	33,0	27,5	23,5	18,7	15,6	12,7		8,0
9,0	39,5	41,0	38,5	37,0	35,0	33,5	32,0	27,5	23,5	18,7	15,6	12,7	11,8	9,0
10,0	32,5	34,5	34,5	32,0	31,5	29,0	28,0	27,0	23,5	18,7	15,6	12,7	11,8	10,0
11,0		29,0	30,0	28,5	28,0	25,5	25,0	23,5	23,5	18,7	15,6	12,7	11,8	11,0
12,0		25,0	26,0	26,5	24,5	22,5	22,5	21,0	21,0	18,7	15,6	12,7	11,8	12,0
13,0		22,5	23,0	23,5	22,0	21,0	20,0	18,9	18,7	18,1	15,6	12,7	11,8	13,0
14,0		19,7	20,5	21,0	19,8	19,7	18,2	18,0	16,9	16,5	15,6	12,7	11,8	14,0
15,0		16,2	18,4	18,6	17,9	17,9	16,5	16,5	15,9	15,6	14,9	12,7	11,8	15,0
16,0			16,4	16,6	16,2	16,4	15,2	15,0	14,7	14,2	13,6	12,7	11,8	16,0
18,0			13,3	13,5	13,2	13,7	13,7	12,9	12,4	12,0	11,9	11,4	11,1	18,0
20,0			9,1	11,3	10,8	11,3	11,6	11,5	10,5	10,2	10,1	9,7	9,4	20,0
22,0				9,9	9,0	10,1	9,8	9,9	9,4	8,7	8,7	8,3	8,0	22,0
24,0				8,5	7,6	8,7	8,3	8,4	8,2	7,5	7,5	7,1	6,8	24,0
26,0					6,4	7,5	7,1	7,3	7,1	6,4	6,5	6,1	5,9	26,0
28,0					5,4	6,6	6,1	6,3	6,1	5,5	5,6	5,2	5,0	28,0
30,0					3,2	5,8	5,5	5,4	5,2	4,7	4,8	4,5	4,3	30,0
32,0						5,1	4,9	4,7	4,5	4,0	4,1	3,8	3,6	32,0
34,0						4,2	4,3	4,1	3,9	3,3	3,5	3,2	3,1	34,0
36,0							3,7	3,5	3,3	2,8	2,9	2,7	2,5	36,0
38,0							3,3	3,0	2,8	2,3	2,4	2,2	2,0	38,0
40,0								2,6	2,4	1,8	2,0	1,7	1,6	40,0
42,0								2,2	2,0	1,4	1,6	1,3	1,2	42,0
44,0									1,6	1,0	1,2	0,9		44,0
46,0									1,3					46,0
48,0									1,0					48,0

Load charts • Traglasten • Capacités de levage Capacidades • Tabelle di portata • Таблицы грузоподъемности

Telescopic boom • Teleskopausleger • Flèche principale • Pluma telescópica
 Braccio telescopico • Телескопическая стрела



12,8 - 60,0 m



7,6 m



360°



17,1 t







EN 13000

m	12,8	18,0	23,3	27,9	32,6	37,0	40,3	43,5	47,2	51,1	54,8	57,9	60,0	m
3,0	105,0	105,0	89,5	65,0										3,0
4,0	89,0	88,5	86,5	65,0	52,0									4,0
5,0	76,0	76,0	75,5	64,0	52,0	40,0	33,0							5,0
6,0	62,5	63,0	62,0	58,0	51,5	40,0	33,0	27,5						6,0
7,0	52,5	53,0	51,5	47,0	45,0	40,0	33,0	27,5	23,5					7,0
8,0	45,0	46,5	42,5	41,0	38,0	37,0	33,0	27,5	23,5	18,7	15,6	12,7		8,0
9,0	37,0	39,0	38,0	35,0	34,5	31,5	30,0	27,5	23,5	18,7	15,6	12,7	11,8	9,0
10,0	30,5	32,5	32,5	30,5	30,0	27,5	26,0	25,0	23,5	18,7	15,6	12,7	11,8	10,0
11,0		27,5	28,0	28,0	26,0	24,0	24,0	22,0	22,0	18,7	15,6	12,7	11,8	11,0
12,0		24,0	24,5	25,0	23,0	22,0	21,0	19,9	19,5	18,7	15,6	12,7	11,8	12,0
13,0		21,0	22,0	22,0	20,5	20,5	18,9	18,8	17,5	17,2	15,6	12,7	11,8	13,0
14,0		18,5	19,5	19,7	18,5	18,5	17,0	16,9	16,5	16,0	15,3	12,7	11,8	14,0
15,0		15,1	17,2	17,4	16,7	16,8	16,0	15,5	15,0	14,5	13,9	12,7	11,8	15,0
16,0			15,4	15,6	15,1	15,3	15,2	14,3	13,7	13,2	13,0	12,6	11,8	16,0
18,0			12,4	12,6	12,3	12,8	12,8	12,5	11,5	11,1	11,0	10,5	10,2	18,0
20,0			8,3	10,9	10,0	11,0	10,8	10,7	10,1	9,4	9,3	8,9	8,6	20,0
22,0				9,3	8,3	9,4	9,1	9,2	8,7	8,0	8,0	7,6	7,3	22,0
24,0				7,9	6,9	8,0	7,7	7,9	7,5	6,8	6,8	6,4	6,2	24,0
26,0					5,8	7,1	6,5	6,7	6,5	5,8	5,9	5,5	5,3	26,0
28,0					4,9	6,1	6,0	5,8	5,5	5,0	5,0	4,7	4,4	28,0
30,0					2,7	5,3	5,2	4,9	4,7	4,2	4,3	3,9	3,7	30,0
32,0						4,6	4,5	4,3	4,0	3,5	3,7	3,3	3,1	32,0
34,0						3,7	3,9	3,7	3,4	2,9	3,1	2,8	2,6	34,0
36,0							3,3	3,1	2,9	2,3	2,5	2,2	2,1	36,0
38,0							2,9	2,7	2,4	1,9	2,0	1,8	1,6	38,0
40,0								2,3	2,0	1,4	1,6	1,3	1,2	40,0
42,0								1,9	1,6	1,0	1,2	0,9		42,0
44,0									1,3					44,0
46,0									0,9					46,0

Load charts • Traglasten • Capacités de levage Capacidades • Tabelle di portata • Таблицы грузоподъемности

Telescopic boom • Teleskopausleger • Flèche principale • Pluma telescópica
 Braccio telescopico • Телескопическая стрела

 12,8 - 60,0 m
  7,6 m
  360°
  14,8 t

  EN 13000

m	12,8	18,0	23,3	27,9	32,6	37,0	40,3	43,5	47,2	51,1	54,8	57,9	60,0	m
3,0	105,0	104,0	89,5	65,0										3,0
4,0	88,5	88,5	86,5	65,0	52,0									4,0
5,0	75,0	75,5	74,5	64,0	52,0	40,0	33,0							5,0
6,0	61,5	62,0	58,5	55,0	51,5	40,0	33,0	27,5						6,0
7,0	51,5	52,5	49,0	46,0	42,5	40,0	33,0	27,5	23,5					7,0
8,0	43,0	44,5	42,0	39,0	38,0	34,5	33,0	27,5	23,5	18,7	15,6	12,7		8,0
9,0	34,5	36,5	35,5	33,0	32,5	29,5	28,0	27,0	23,5	18,7	15,6	12,7	11,8	9,0
10,0	28,0	30,5	30,5	30,0	28,0	26,0	25,5	23,5	23,0	18,7	15,6	12,7	11,8	10,0
11,0		26,0	26,5	26,0	24,5	23,5	22,0	21,0	20,5	18,7	15,6	12,7	11,8	11,0
12,0		22,5	23,5	23,0	21,5	21,5	19,7	19,4	18,4	17,8	15,6	12,7	11,8	12,0
13,0		19,5	20,5	20,5	19,1	19,1	17,8	17,4	17,0	16,4	15,6	12,7	11,8	13,0
14,0		17,1	18,1	18,3	17,1	17,2	16,8	15,9	15,3	14,8	14,1	12,7	11,8	14,0
15,0		13,8	16,0	16,2	15,4	15,6	15,4	15,0	13,9	13,4	13,2	12,7	11,8	15,0
16,0			14,2	14,4	14,0	14,1	14,1	13,8	12,7	12,2	12,0	11,5	11,2	16,0
18,0			11,4	12,2	11,3	12,1	11,8	11,6	10,9	10,1	10,1	9,6	9,3	18,0
20,0			7,5	10,2	9,2	10,4	10,0	9,8	9,3	8,5	8,5	8,1	7,8	20,0
22,0				8,5	7,6	8,9	8,3	8,4	7,9	7,2	7,2	6,8	6,6	22,0
24,0				7,2	6,3	7,6	7,2	7,2	6,8	6,1	6,1	5,7	5,5	24,0
26,0					5,2	6,5	6,3	6,1	5,8	5,1	5,2	4,8	4,6	26,0
28,0					4,3	5,5	5,4	5,2	5,0	4,4	4,4	4,1	3,9	28,0
30,0					2,1	4,8	4,6	4,4	4,2	3,7	3,7	3,4	3,2	30,0
32,0						4,1	4,0	3,8	3,5	3,0	3,1	2,8	2,6	32,0
34,0						3,3	3,4	3,2	3,0	2,4	2,6	2,3	2,1	34,0
36,0							2,9	2,7	2,5	1,9	2,1	1,8	1,6	36,0
38,0							2,5	2,3	2,0	1,4	1,6	1,3	1,2	38,0
40,0								1,9	1,6	1,0	1,2	0,9		40,0
42,0								1,5	1,2					42,0

Load charts • Traglasten • Capacités de levage Capacidades • Tabelle di portata • Таблицы грузоподъемности

Telescopic boom • Teleskopausleger • Flèche principale • Pluma telescópica
 Braccio telescopico • Телескопическая стрела



12,8 - 60,0 m



7,6 m



360°



12,5 t







EN 13000

m	12,8	18,0	23,3	27,9	32,6	37,0	40,3	43,5	47,2	51,1	54,8	57,9	60,0	m
3,0	105,0	104,0	89,5	65,0										3,0
4,0	88,5	88,5	86,5	65,0	52,0									4,0
5,0	73,5	74,0	73,0	64,0	52,0	40,0	33,0							5,0
6,0	60,5	61,0	57,5	51,5	49,0	40,0	33,0	27,5						6,0
7,0	50,5	51,5	46,0	44,0	41,0	39,0	33,0	27,5	23,5					7,0
8,0	40,0	42,0	39,5	36,5	35,5	32,5	30,5	27,5	23,5	18,7	15,6	12,7		8,0
9,0	32,0	34,0	33,0	32,5	30,0	28,0	27,0	25,0	23,5	18,7	15,6	12,7	11,8	9,0
10,0	26,0	28,0	28,5	28,0	26,0	24,5	23,5	22,0	21,5	18,7	15,6	12,7	11,8	10,0
11,0		24,5	25,5	24,5	22,5	22,5	20,5	20,5	19,2	18,1	15,6	12,7	11,8	11,0
12,0		21,0	22,0	21,5	19,9	19,8	18,8	18,1	17,5	16,9	15,6	12,7	11,8	12,0
13,0		18,0	19,1	19,0	17,7	17,7	17,5	16,8	15,6	15,1	14,4	12,7	11,8	13,0
14,0		15,7	16,8	17,0	15,8	15,9	15,7	15,4	14,1	13,6	13,4	12,7	11,8	14,0
15,0		12,6	14,8	15,0	14,2	14,3	14,2	13,9	13,1	12,3	12,1	11,6	11,3	15,0
16,0			13,1	13,7	12,8	13,4	12,9	12,7	11,9	11,1	11,0	10,5	10,2	16,0
18,0			10,6	11,4	10,3	11,5	10,8	10,6	10,0	9,2	9,2	8,7	8,4	18,0
20,0			6,6	9,3	8,3	9,7	9,1	8,9	8,4	7,7	7,7	7,2	7,0	20,0
22,0				7,8	6,8	8,1	7,9	7,6	7,1	6,4	6,4	6,0	5,8	22,0
24,0				6,5	5,6	6,9	6,7	6,5	6,1	5,4	5,4	5,0	4,8	24,0
26,0					4,6	5,8	5,7	5,5	5,2	4,5	4,6	4,2	4,0	26,0
28,0					3,7	5,0	4,8	4,6	4,4	3,7	3,8	3,5	3,3	28,0
30,0					1,6	4,2	4,1	3,9	3,7	3,1	3,2	2,8	2,6	30,0
32,0						3,6	3,5	3,3	3,1	2,5	2,6	2,3	2,1	32,0
34,0						2,8	2,9	2,7	2,5	1,9	2,1	1,8	1,6	34,0
36,0							2,5	2,3	2,0	1,4	1,6	1,3	1,2	36,0
38,0							2,1	1,8	1,6	1,0	1,2			38,0
40,0								1,4	1,2					40,0
42,0								1,1						42,0

Load charts • Traglasten • Capacités de levage Capacidades • Tabelle di portata • Таблицы грузоподъемности

Telescopic boom • Teleskopausleger • Flèche principale • Pluma telescópica
 Braccio telescopico • Телескопическая стрела

 12,8 - 60,0 m
  7,6 m
  360°
  10,2 t

  EN 13000

m	12,8	18,0	23,3	27,9	32,6	37,0	40,3	43,5	47,2	51,1	54,8	57,9	60,0	m
3,0	104,0	104,0	89,5	65,0										3,0
4,0	88,0	88,0	86,5	65,0	52,0									4,0
5,0	72,0	73,0	68,5	63,0	52,0	40,0	33,0							5,0
6,0	59,0	60,0	54,0	51,0	46,0	40,0	33,0	27,5						6,0
7,0	48,5	48,5	45,5	41,5	40,0	36,0	33,0	27,5	23,5					7,0
8,0	37,0	39,0	37,0	36,0	33,0	30,5	29,0	27,0	23,5	18,7	15,6	12,7		8,0
9,0	29,5	31,5	31,0	30,5	28,0	26,5	25,0	23,0	22,5	18,7	15,6	12,7	11,8	9,0
10,0	24,0	26,5	27,5	26,0	24,0	23,5	21,5	21,5	19,9	18,7	15,6	12,7	11,8	10,0
11,0		22,5	23,5	22,5	21,0	20,5	20,0	18,9	18,1	17,4	15,6	12,7	11,8	11,0
12,0		19,2	20,5	19,8	18,3	18,3	18,0	17,5	16,1	15,5	14,7	12,7	11,8	12,0
13,0		16,5	17,6	17,5	16,2	16,3	16,1	15,7	14,7	13,8	13,6	12,7	11,8	13,0
14,0		14,4	15,4	15,6	14,4	14,9	14,5	14,1	13,2	12,4	12,2	11,7	11,3	14,0
15,0		12,2	13,6	14,3	12,9	14,1	13,1	12,8	12,0	11,1	11,0	10,5	10,2	15,0
16,0		0,0	12,0	12,9	11,6	12,8	11,8	11,6	10,9	10,1	10,0	9,5	9,2	16,0
18,0			9,7	10,4	9,4	10,7	9,9	9,6	9,0	8,3	8,2	7,8	7,5	18,0
20,0			5,7	8,5	7,5	8,9	8,6	8,1	7,6	6,8	6,8	6,4	6,2	20,0
22,0				7,0	6,1	7,4	7,2	6,8	6,4	5,6	5,7	5,3	5,1	22,0
24,0				5,9	4,9	6,2	6,1	5,8	5,4	4,7	4,7	4,3	4,1	24,0
26,0					4,0	5,2	5,1	4,9	4,5	3,8	3,9	3,5	3,3	26,0
28,0					3,2	4,4	4,3	4,1	3,8	3,1	3,2	2,9	2,7	28,0
30,0					1,0	3,7	3,6	3,4	3,2	2,5	2,6	2,3	2,1	30,0
32,0						3,1	3,0	2,8	2,6	2,0	2,1	1,7	1,6	32,0
34,0						2,4	2,5	2,3	2,0	1,4	1,6	1,3	1,1	34,0
36,0							2,0	1,8	1,6	1,0	1,2			36,0
38,0							1,6	1,4	1,1					38,0
40,0								1,0						40,0

Load charts • Traglasten • Capacités de levage Capacidades • Tabelle di portata • Таблицы грузоподъемности

Telescopic boom • Teleskopausleger • Flèche principale • Pluma telescópica
 Braccio telescopico • Телескопическая стрела

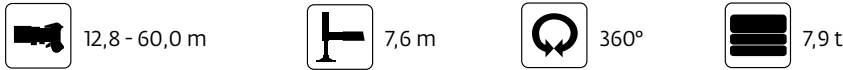



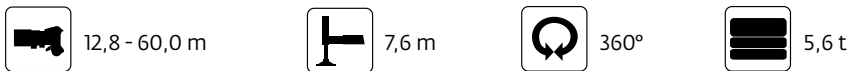

m	12,8	18,0	23,3	27,9	32,6	37,0	40,3	43,5	47,2	51,1	54,8	57,9	60,0	m
3,0	104,0	103,0	89,5	65,0										3,0
4,0	88,0	88,0	86,5	65,0	52,0									4,0
5,0	71,0	71,5	65,0	59,0	52,0	40,0	33,0							5,0
6,0	58,0	56,5	51,0	48,0	43,0	40,0	33,0	27,5						6,0
7,0	44,5	45,5	42,5	39,5	37,0	33,0	31,0	27,5	23,5					7,0
8,0	34,0	36,0	34,0	33,5	30,5	29,0	27,0	24,5	23,5	18,7	15,6	12,7		8,0
9,0	27,0	29,5	29,5	28,0	25,5	25,5	23,0	22,5	21,0	18,7	15,6	12,7	11,8	9,0
10,0	22,0	24,5	25,0	24,0	22,0	22,0	21,0	20,0	18,8	17,8	15,6	12,7	11,8	10,0
11,0		20,5	21,5	20,5	19,1	19,0	18,7	18,1	16,5	15,9	15,1	12,7	11,8	11,0
12,0		17,5	18,6	18,1	16,7	16,8	16,5	16,1	15,0	14,1	13,6	12,7	11,8	12,0
13,0		15,0	16,1	16,4	14,8	15,9	14,7	14,3	13,4	12,5	12,3	11,8	11,4	13,0
14,0		13,0	14,1	14,9	13,1	14,3	13,2	12,9	12,0	11,2	11,0	10,5	10,2	14,0
15,0		11,3	12,5	13,3	11,7	12,9	11,9	11,6	10,8	10,0	9,9	9,4	9,1	15,0
16,0			11,0	11,8	10,5	11,7	11,1	10,5	9,8	9,0	8,9	8,5	8,2	16,0
18,0			8,7	9,4	8,4	9,7	9,2	8,6	8,1	7,3	7,3	6,9	6,6	18,0
20,0			4,8	7,7	6,7	8,0	7,7	7,2	6,7	6,0	6,0	5,6	5,4	20,0
22,0				6,3	5,3	6,6	6,5	6,0	5,6	4,9	4,9	4,5	4,3	22,0
24,0				5,2	4,2	5,5	5,4	5,1	4,7	4,0	4,0	3,7	3,4	24,0
26,0					3,3	4,6	4,5	4,2	3,9	3,2	3,3	2,9	2,7	26,0
28,0					2,6	3,8	3,7	3,5	3,2	2,5	2,6	2,3	2,1	28,0
30,0						3,2	3,1	2,9	2,6	2,0	2,1	1,7	1,5	30,0
32,0						2,7	2,5	2,3	2,1	1,4	1,6	1,2	1,0	32,0
34,0						1,9	2,0	1,8	1,5	0,9	1,1			34,0
36,0						1,6	1,6	1,4	1,1					36,0
38,0						1,2	1,2	1,0						38,0



m	12,8	18,0	23,3	27,9	32,6	37,0	40,3	43,5	47,2	51,1	54,8	57,9	60,0	m
3,0	104,0	103,0	89,5	65,0										3,0
4,0	87,5	87,5	86,0	65,0	52,0									4,0
5,0	69,5	70,5	63,0	55,0	51,5	40,0	33,0							5,0
6,0	57,0	54,0	50,0	44,5	41,0	38,0	33,0	27,5						6,0
7,0	41,0	41,5	39,0	37,5	34,0	32,0	29,0	27,0	23,5					7,0
8,0	31,0	33,0	32,5	30,5	28,0	27,5	24,5	24,0	22,0	18,7	15,6	12,7		8,0
9,0	24,5	27,0	27,0	25,5	23,5	23,0	22,5	21,5	19,8	18,1	15,6	12,7	11,8	9,0
10,0	19,7	22,5	23,0	22,0	20,0	19,9	19,5	18,9	17,1	16,4	15,6	12,7	11,8	10,0
11,0		18,7	19,7	18,9	17,3	18,1	17,0	16,5	15,3	14,4	13,6	12,7	11,8	11,0
12,0		15,8	17,0	17,3	15,1	16,3	15,0	14,6	13,6	12,7	12,4	11,9	11,5	12,0
13,0		13,5	14,6	15,3	13,3	14,5	13,4	13,0	12,1	11,2	11,1	10,5	10,2	13,0
14,0		11,6	12,9	13,7	11,8	13,0	12,3	11,6	10,8	10,0	9,9	9,4	9,0	14,0
15,0		10,1	11,3	12,1	10,4	11,7	11,0	10,4	9,7	8,9	8,8	8,3	8,0	15,0
16,0			9,9	10,7	9,3	10,6	10,0	9,4	8,7	8,0	7,9	7,5	7,2	16,0
18,0			7,7	8,5	7,4	8,7	8,2	7,7	7,1	6,4	6,4	6,0	5,7	18,0
20,0			4,0	6,8	5,8	7,2	6,8	6,3	5,9	5,1	5,2	4,8	4,5	20,0
22,0				5,5	4,5	5,9	5,7	5,2	4,8	4,1	4,2	3,8	3,6	22,0
24,0				4,5	3,5	4,8	4,7	4,3	3,9	3,3	3,3	3,0	2,8	24,0
26,0					2,7	4,0	3,8	3,6	3,2	2,5	2,6	2,3	2,1	26,0
28,0					2,0	3,3	3,1	2,9	2,6	1,9	2,0	1,7	1,5	28,0
30,0						2,7	2,5	2,3	2,0	1,4	1,5	1,2	1,0	30,0
32,0						2,2	2,0	1,8	1,5	0,9	1,0			32,0
34,0						1,4	1,5	1,3	1,1					34,0
36,0						1,1	1,1							36,0





Load charts • Traglasten • Capacités de levage Capacidades • Tabelle di portata • Таблицы грузоподъемности

Telescopic boom • Teleskopausleger • Flèche principale • Pluma telescópica
 Braccio telescopico • Телескопическая стрела

 12,8 - 60,0 m
  7,6 m
  360°
  3,3 t

  EN 13000

m	12,8	18,0	23,3	27,9	32,6	37,0	40,3	43,5	47,2	51,1	54,8	57,9	60,0	m
3,0	104,0	103,0	89,5	65,0										3,0
4,0	87,0	87,0	80,0	65,0	52,0									4,0
5,0	68,5	67,0	58,5	54,5	47,5	40,0	33,0							5,0
6,0	52,5	50,5	46,0	41,0	39,0	36,0	32,0	27,5						6,0
7,0	37,0	38,0	37,0	34,5	31,0	30,0	27,0	24,5	23,5					7,0
8,0	28,0	31,0	30,0	28,0	25,5	25,0	24,0	22,5	20,0	18,7	15,6	12,7		8,0
9,0	22,0	25,0	24,5	23,5	21,5	21,0	20,5	19,8	17,9	17,1	15,6	12,7	11,8	9,0
10,0	17,6	20,5	21,0	20,0	18,2	19,3	17,7	17,1	15,8	14,8	14,0	12,7	11,8	10,0
11,0		16,9	17,9	18,0	15,6	16,8	15,4	15,0	13,8	12,9	12,6	12,0	11,6	11,0
12,0		14,2	15,3	15,7	13,6	14,8	13,9	13,2	12,2	11,3	11,1	10,6	10,2	12,0
13,0		12,1	13,4	13,9	11,9	13,1	12,4	11,7	10,8	10,0	9,8	9,3	9,0	13,0
14,0		10,3	11,6	12,3	10,4	11,7	11,0	10,4	9,6	8,8	8,7	8,2	7,9	14,0
15,0		8,9	10,1	10,9	9,2	10,5	9,9	9,3	8,6	7,8	7,8	7,3	7,0	15,0
16,0			8,8	9,6	8,2	9,4	8,9	8,3	7,7	6,9	6,9	6,5	6,2	16,0
18,0			6,8	7,5	6,5	7,7	7,3	6,7	6,2	5,5	5,5	5,1	4,8	18,0
20,0			3,1	6,0	5,0	6,4	6,0	5,5	5,0	4,3	4,4	4,0	3,7	20,0
22,0				4,8	3,8	5,2	4,9	4,5	4,1	3,4	3,4	3,0	2,8	22,0
24,0				3,8	2,8	4,2	4,0	3,6	3,3	2,5	2,6	2,3	2,0	24,0
26,0					2,0	3,4	3,2	2,9	2,5	1,8	1,9	1,6	1,4	26,0
28,0					1,4	2,7	2,6	2,3	1,9	1,3	1,4	1,0		28,0
30,0						2,2	2,0	1,8	1,4					30,0
32,0						1,7	1,5	1,3	1,0					32,0
34,0						0,9	1,1							34,0

 12,8 - 60,0 m
  7,6 m
  360°
  1,0 t

  EN 13000

m	12,8	18,0	23,3	27,9	32,6	37,0	40,3	43,5	47,2	51,1	54,8	57,9	60,0	m
3,0	103,0	103,0	89,5	65,0										3,0
4,0	85,5	85,5	74,0	65,0	52,0									4,0
5,0	67,0	62,0	55,0	50,5	43,0	40,0	33,0							5,0
6,0	47,5	46,0	42,0	40,0	35,5	33,0	29,0	27,5						6,0
7,0	33,5	34,5	33,5	31,5	28,0	27,5	26,0	23,5	21,5					7,0
8,0	25,0	28,0	27,0	25,5	23,0	22,5	22,0	21,0	18,9	17,8	15,6	12,7		8,0
9,0	19,5	22,5	22,5	22,0	19,2	20,5	18,5	17,8	16,0	15,3	14,4	12,7	11,8	9,0
10,0	15,5	18,2	19,0	18,8	16,2	17,4	16,2	15,4	14,1	13,1	12,8	12,2	11,8	10,0
11,0		15,0	16,2	16,2	13,9	15,1	14,2	13,4	12,3	11,4	11,2	10,6	10,2	11,0
12,0		12,5	13,9	14,1	12,0	13,2	12,4	11,7	10,8	9,9	9,8	9,2	8,9	12,0
13,0		10,6	11,9	12,4	10,4	11,7	11,0	10,3	9,5	8,7	8,6	8,1	7,8	13,0
14,0		8,9	10,3	10,9	9,1	10,4	9,8	9,1	8,4	7,6	7,6	7,1	6,8	14,0
15,0		7,6	8,9	9,7	8,0	9,3	8,7	8,1	7,5	6,7	6,7	6,2	5,9	15,0
16,0			7,7	8,5	7,0	8,3	7,8	7,2	6,7	5,9	5,9	5,4	5,2	16,0
18,0			5,8	6,6	5,4	6,7	6,3	5,8	5,3	4,5	4,5	4,1	3,9	18,0
20,0			2,2	5,2	4,1	5,5	5,1	4,6	4,1	3,4	3,4	3,0	2,8	20,0
22,0				4,0	3,0	4,4	4,1	3,6	3,2	2,5	2,6	2,2	1,9	22,0
24,0				3,1	2,1	3,5	3,2	2,8	2,4	1,7	1,8	1,4	1,2	24,0
26,0					1,4	2,7	2,6	2,1	1,8	1,1	1,2			26,0
28,0						2,1	1,9	1,6	1,2					28,0
30,0						1,6	1,4	1,1						30,0
32,0						1,1	1,0							32,0

Preliminary • Vorläufig
 Préliminaire • Provisorio
 Provisional • Временно

Working range • Arbeitsbereiche • Diagramme de levage Gama de trabajo • Area di lavoro • Грузовысотные характеристики



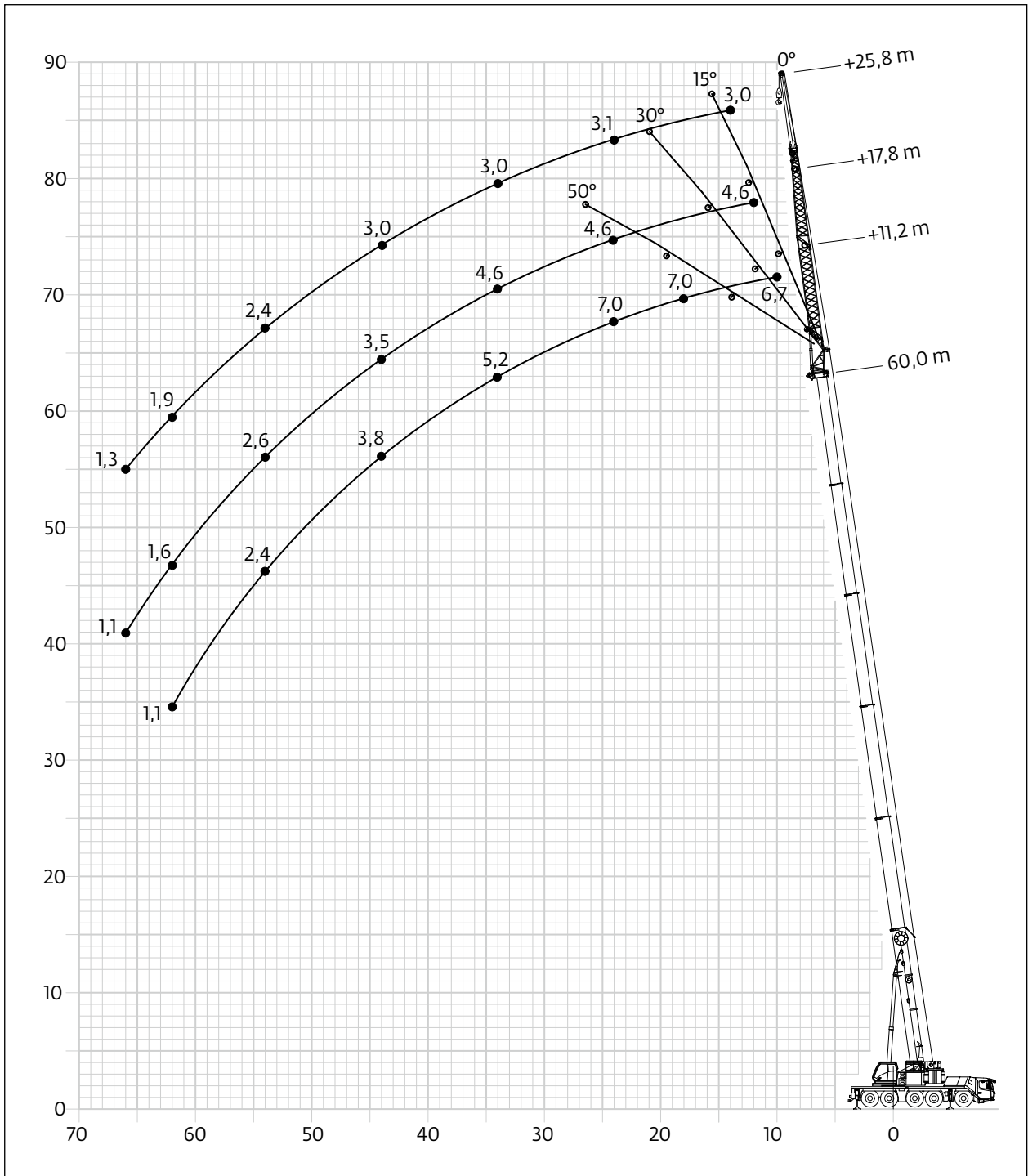

Working range • Arbeitsbereiche • Diagramme de levage • Gama de trabajo
 Area di lavoro • Грузовысотные характеристики



 12,8 - 60,0 m
  11,2/17,8/25,8 m
  7,6 m
  360°
  44,5 t



Load charts • Traglasten • Capacités de levage Capacidades • Tabelle di portata • Таблицы грузоподъемности

Swingaway (hydraulic luffing) • Klappspitze (hydraulisch wippbar) • Extension treillis (deport hydraulique)
 Plumín (angulable hidráulicamente) • Falcone (brandeggio idraulico) • Складной удлинитель стрелы
 (гидравлическое изменение вылета)

 12,8 - 60,0 m
  11,2 m
  7,6 m
  360°
  44,5 t

  EN 13000

m m	12,8 11,2				37,1 11,2				54,8 11,2				60,0 11,2				m m
	0°	0°-15°	15°-30°	30°-50°	0°	0°-15°	15°-30°	30°-50°	0°	0°-15°	15°-30°	30°-50°	0°	0°-15°	15°-30°	30°-50°	
3,0	17,1																3,0
4,0	17,1	17,1															4,0
5,0	17,1	16,4			16,8												5,0
6,0	17,1	15,5	12,5		16,8												6,0
7,0	17,1	14,7	11,9		16,8												7,0
8,0	16,3	13,8	11,4	9,5	16,5	14,2											8,0
9,0	15,0	13,0	10,9	9,2	16,3	13,9			8,6								9,0
10,0	14,0	12,3	10,4	9,0	16,0	13,7	11,7		8,6				6,7				10,0
11,0	13,0	11,6	10,1	8,8	15,7	13,4	11,5		8,6				6,7				11,0
12,0	12,2	11,1	9,7	8,6	15,5	13,2	11,3		8,6				6,7				12,0
13,0	11,5	10,6	9,4	8,3	15,2	12,9	11,0	9,1	8,6	8,8			6,7				13,0
14,0	10,8	10,1	9,1	8,2	14,9	12,7	10,8	9,0	8,6	8,8			6,7	6,7			14,0
15,0	10,3	9,7	8,9	8,2	14,6	12,5	10,6	8,9	8,6	8,8			6,7	6,7			15,0
16,0	9,7	9,2	8,7	8,1	14,4	12,2	10,4	8,8	8,6	8,8	8,6		6,7	6,7			16,0
18,0	8,9	8,5	8,1		13,6	11,8	10,0	8,6	8,6	8,8	8,6		6,7	6,7	7,0		18,0
20,0	8,1	7,8	7,8		12,7	11,2	9,7	8,5	8,6	8,8	8,6	7,9	6,7	6,7	7,0		20,0
22,0					11,8	10,5	9,4	8,2	8,6	8,7	8,2	7,9	6,7	6,7	7,0	6,9	22,0
24,0					11,0	9,9	9,1	8,2	8,6	8,1	7,8	7,8	6,7	6,7	7,0	6,9	24,0
26,0					10,3	9,3	8,8	8,1	7,9	7,7	7,4	7,4	6,7	6,6	6,6	6,6	26,0
28,0					9,7	8,9	8,2	8,0	7,5	7,3	7,1	7,1	6,3	6,2	6,2	6,2	28,0
30,0					9,1	8,3	7,9	7,8	7,0	6,9	6,7	6,7	5,9	5,8	5,8	5,8	30,0
32,0					8,6	7,9	7,6	7,6	6,6	6,5	6,4	6,4	5,6	5,5	5,5	5,1	32,0
34,0					8,0	7,6	7,3	7,3	6,2	6,1	6,1	6,1	5,2	5,1	5,1	5,1	34,0
36,0					7,2	7,2	7,1		5,8	5,8	5,8	5,8	4,9	4,8	4,8	4,8	36,0
38,0					6,4	6,4	6,6		5,5	5,5	5,5	5,5	4,6	4,5	4,5	4,5	38,0
40,0					5,8	5,8	5,9		5,2	5,1	5,1	5,2	4,3	4,2	4,2	4,3	40,0
42,0					5,2	5,2	5,3		4,9	4,9	4,9	4,9	4,0	4,0	4,0	4,0	42,0
44,0					4,7	4,7			4,4	4,4	4,6	4,7	3,8	3,8	3,8	3,8	44,0
46,0									3,9	3,9	4,1	4,2	3,6	3,6	3,6	3,6	46,0
48,0									3,5	3,5	3,6		3,4	3,4	3,4	3,4	48,0
50,0									3,1	3,1	3,2		3,0	3,0	3,1	3,2	50,0
52,0									2,7	2,7	2,8		2,6	2,6	2,8		52,0
54,0									2,4	2,4	2,5		2,3	2,3	2,4		54,0
56,0									2,0	2,0	2,1		1,9	1,9	2,0		56,0
58,0									1,7	1,7	1,8		1,6	1,6	1,7		58,0
60,0									1,4	1,4			1,3	1,3	1,4		60,0
62,0									1,2	1,2			1,1	1,1	1,1		62,0

Load charts • Traglasten • Capacités de levage Capacidades • Tabelle di portata • Таблицы грузоподъемности

Swingaway (hydraulic luffing) • Klappspitze (hydraulisch wippbar) • Extension treillis (deport hydraulique)
 Plumín (angulable hidráulicamente) • Falcone (brandeggio idraulico) • Складной удлинитель стрелы
 (гидравлическое изменение вылета)

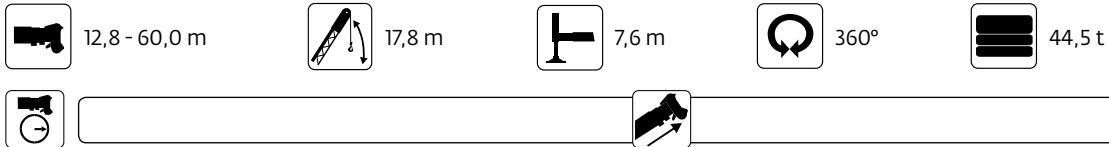

m	12,8 17,8				37,1 17,8				54,8 17,8				60,0 17,8				m
	0°	0°-15°	15°-30°	30°-50°	0°	0°-15°	15°-30°	30°-50°	0°	0°-15°	15°-30°	30°-50°	0°	0°-15°	15°-30°	30°-50°	
3,0	8,6																3,0
4,0	8,6																4,0
5,0	8,6																5,0
6,0	8,6				8,0												6,0
7,0	8,6	7,7			7,9												7,0
8,0	8,4	7,5			7,8												8,0
9,0	8,1	7,2			7,7												9,0
10,0	7,9	7,0			7,6			5,3									10,0
11,0	7,6	6,7	6,0		7,6	6,8		5,3									11,0
12,0	7,3	6,5	5,8		7,5	6,7		5,3				4,6					12,0
13,0	7,1	6,3	5,6		7,4	6,6		5,3				4,6					13,0
14,0	6,8	6,1	5,4		7,3	6,5		5,3				4,6					14,0
15,0	6,6	5,9	5,2	4,6	7,2	6,4		5,3				4,6					15,0
16,0	6,4	5,7	5,1	4,5	7,1	6,3	5,6	5,3				4,6					16,0
18,0	5,9	5,3	4,8	4,3	6,9	6,1	5,4	5,3	5,2			4,6	4,6				18,0
20,0	5,5	4,9	4,5	4,2	6,8	5,9	5,3	4,4	5,3	5,2		4,6	4,6				20,0
22,0	5,0	4,6	4,3	4,1	6,6	5,8	5,1	4,3	5,3	5,1	4,9	4,6	4,6				22,0
24,0	4,7	4,4	4,1	4,1	6,4	5,6	4,9	4,3	5,3	5,1	4,8	4,6	4,6	4,6			24,0
26,0	4,4	4,2	4,1		6,2	5,5	4,8	4,2	5,3	5,0	4,8	4,2	4,6	4,6	4,6		26,0
28,0	4,1	4,1			6,0	5,3	4,6	4,2	5,2	5,0	4,7	4,2	4,6	4,6	4,6		28,0
30,0					5,8	5,1	4,5	4,1	5,2	4,9	4,7	4,1	4,6	4,6	4,5	4,1	30,0
32,0					5,6	5,0	4,4	4,1	5,2	4,9	4,6	4,1	4,6	4,6	4,5	4,1	32,0
34,0					5,5	4,8	4,3	4,1	5,1	4,8	4,5	4,1	4,6	4,5	4,5	4,1	34,0
36,0					5,3	4,6	4,2	4,0	5,0	4,7	4,4	4,1	4,4	4,4	4,4	4,0	36,0
38,0					5,1	4,5	4,2	4,0	4,9	4,6	4,3	4,0	4,1	4,1	4,1	4,0	38,0
40,0					4,9	4,4	4,1	4,0	4,7	4,5	4,3	4,0	3,9	3,9	3,9	3,9	40,0
42,0					4,7	4,3	4,1		4,4	4,3	4,2	4,0	3,7	3,7	3,7	3,7	42,0
44,0					4,5	4,2	4,1		4,2	4,1	4,1	4,0	3,4	3,4	3,4	3,5	44,0
46,0					4,4	4,1	4,0		4,0	4,0	3,9	3,9	3,2	3,2	3,2	3,3	46,0
48,0					4,3	4,1	4,0		3,8	3,8	3,8	3,8	3,0	3,0	3,1	3,1	48,0
50,0					3,9	3,9			3,5	3,5	3,6	3,6	2,9	2,9	2,9	2,9	50,0
52,0					3,4	3,4			3,1	3,1	3,3	3,5	2,7	2,7	2,7	2,8	52,0
54,0									2,7	2,7	3,0	3,1	2,6	2,6	2,6	2,6	54,0
56,0									2,4	2,4	2,6		2,3	2,3	2,4	2,5	56,0
58,0									2,1	2,1	2,3		2,0	2,0	2,2	2,4	58,0
60,0									1,8	1,8	2,0		1,7	1,7	1,9		60,0
62,0									1,5	1,5	1,7		1,4	1,4	1,6		62,0
64,0									1,3	1,3	1,4		1,2	1,2	1,3		64,0
66,0									1,1	1,1			0,9	0,9	1,1		66,0

Load charts • Traglasten • Capacités de levage Capacidades • Tabelle di portata • Таблицы грузоподъемности

Swingaway with jib extension (hydraulic luffing) • Klappspitze mit Spitzenverlängerung (hydraulisch wippbar)
 flèche avec insert en tête de flèche (relevage hydraulique) • Plumín articulado con extensión de pluma
 (angulable hidráulicamente) • Prolunga tralicciata con estensione jib (brandeggio idraulico)
 Удлинитель гуська (с гидравлическим изменением вылета)



12,8 - 60,0 m



25,8 m



7,6 m



360°



44,5 t



EN 13000

m m	12,8 25,8				37,1 25,8				54,8 25,8				60,0 25,8				m m
	0°	0°-15°	15°-30°	30°-50°	0°	0°-15°	15°-30°	30°-50°	0°	0°-15°	15°-30°	30°-50°	0°	0°-15°	15°-30°	30°-50°	
3,0	6,0																3,0
4,0	6,0																4,0
5,0	6,0																5,0
6,0	6,0																6,0
7,0	5,9				5,0												7,0
8,0	5,8				5,0												8,0
9,0	5,6				5,0												9,0
10,0	5,5	5,2			5,0												10,0
11,0	5,4	5,0			5,0												11,0
12,0	5,3	4,9			5,0			3,5									12,0
13,0	5,2	4,8			5,0			3,5									13,0
14,0	5,1	4,6			4,9			3,5					3,0				14,0
15,0	5,0	4,4			4,9	4,5		3,5					3,0				15,0
16,0	4,9	4,3	3,8		4,8	4,5		3,5					3,0				16,0
18,0	4,5	4,0	3,5		4,7	4,3		3,5					3,0				18,0
20,0	4,1	3,7	3,3		4,6	4,2		3,5					3,0				20,0
22,0	3,7	3,5	3,2	2,8	4,6	4,0	3,4	3,5	3,3				3,0				22,0
24,0	3,3	3,3	3,0	2,7	4,5	3,9	3,3	3,4	3,3				3,0	3,1			24,0
26,0	3,0	3,0	2,9	2,6	4,4	3,7	3,2	3,4	3,3				3,0	3,1			26,0
28,0	2,8	2,8	2,7	2,5	4,2	3,6	3,1	2,7	3,4	3,3	3,1		3,0	3,1			28,0
30,0	2,5	2,5	2,6	2,5	4,1	3,5	3,0	2,7	3,4	3,2	3,0		3,0	3,0	30,0		30,0
32,0	2,3	2,3	2,5		3,9	3,4	3,0	2,6	3,3	3,2	3,0		3,0	3,0	2,9		32,0
34,0	2,2	2,2	2,5		3,8	3,2	2,9	2,6	3,3	3,2	2,9	2,6	3,0	3,0	2,9		34,0
36,0	2,0	2,0			3,6	3,1	2,8	2,6	3,3	3,2	2,8	2,6	3,0	3,0	2,8		36,0
38,0					3,5	3,1	2,8	2,5	3,3	3,1	2,8	2,5	3,0	3,0	2,8	2,5	38,0
40,0					3,3	3,0	2,7	2,5	3,3	3,0	2,7	2,5	3,0	3,0	2,7	2,5	40,0
42,0					3,1	2,9	2,6	2,5	3,2	3,0	2,7	2,5	3,0	2,9	2,7	2,5	42,0
44,0					3,0	2,8	2,6	2,5	3,2	2,9	2,7	2,5	3,0	2,9	2,6	2,5	44,0
46,0					2,8	2,7	2,6	2,5	3,2	2,9	2,6	2,5	2,8	2,8	2,6	2,5	46,0
48,0					2,7	2,7	2,5	2,5	3,1	2,8	2,6	2,5	2,7	2,7	2,6	2,5	48,0
50,0					2,5	2,5	2,5		3,1	2,8	2,6	2,5	2,5	2,5	2,6	2,5	50,0
52,0					2,4	2,4	2,5		2,9	2,7	2,5	2,5	2,3	2,4	2,4	2,4	52,0
54,0					2,3	2,3	2,5		2,7	2,7	2,5	2,5	2,2	2,3	2,3	2,4	54,0
56,0					2,2	2,2	2,5		2,4	2,4	2,5	2,5	2,1	2,1	2,2	2,4	56,0
58,0					2,1	2,1			2,0	2,0	2,4	2,5	1,9	1,9	2,1	2,2	58,0
60,0					2,0	2,0			1,7	1,7	2,1	2,3	1,6	1,6	2,0	2,1	60,0
62,0									1,5	1,5	1,8	2,0	1,3	1,3	1,7	1,9	62,0
64,0									1,2	1,2	1,5		1,1	1,1	1,4	1,6	64,0
66,0									1,0	1,0	1,2				1,1	1,3	66,0
68,0											1,0						68,0